



PRODUKTKATALOG

UNIVERSELLE TORSTEUERUNGEN | SONDERLÖSUNGEN | ENTWICKLUNGEN

SCHÖFMANN

Steuerungselektronik GmbH

UNIVERSELLE TORSTEUERUNGEN

Vertikaltore	04
Rohrmotorsteuerungen	10
Schiebetorsteuerung	14
Drehtorsteuerung	16

SONDERSTEUERUNGEN

Ampelsteuerung	18
Schrankensteuerung	20

1

SICHERHEITSEINRICHTUNGEN

Einzugssicherung	22
OSE	23
Schaltgeräte	24
Schaltleisten und Zubehör	26
Lichtschranken	28
Lichtgitter	29

22

ZUBEHÖRARTIKEL

Funktionsmodule zu Steuerungen	30
Befehlsgeräte	33
Schaltuhren	35
Leuchtmelder	36
Signalübertragungssysteme	37
Fernsteuerungen	38

30

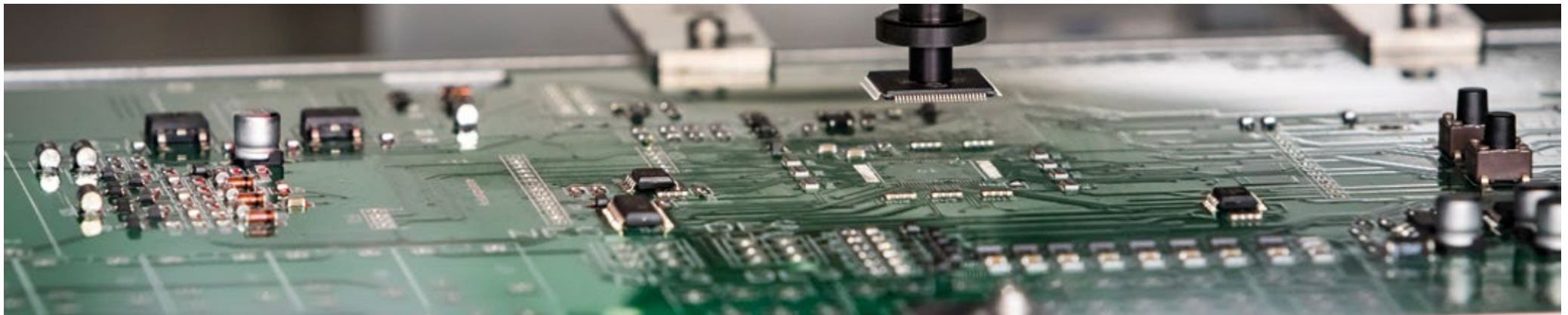

Wir fertigen langlebige Qualität

Sehr geehrte Damen und Herren,

wir von Schöfmann Steuerungselektronik GmbH arbeiten täglich an der Qualität und Zuverlässigkeit unserer Produkte. In unseren Standardsteuerungen stecken jahrelange Erprobung und Weiterentwicklung. Diese Produkte zeichnen sich durch ihre universelle Einsetzbarkeit und die einfache und praktische Handhabung bei Montage, Inbetriebnahme und Wartung aus.

Mit unseren Steuerungen der Serie EWS* stellen wir Ihnen innovative Lösungen bereit:

- EWS 1 und EWS 5 für Roll- und Sektionaltore
- EWS 2 für Schiebetoranlagen
- EWS 4 für Roll(gitter)tore mit Rohrmotor
- EWS 3 für einfachste Anforderungen

Die weiteren Steuerungen aus unserem Sortiment decken zusätzliche Anforderungen von gängigen Industrietoranlagen sowie zum Teil auch von Schrankenanlagen ab:

- HS-TRONIC 2 für simple Anlagen mit Rohrmotor
- HST 6 für Drehtore
- GV 09 für Gegenverkehrsregelung
- HST 9S für Schrankenanlagen

Ergänzend zu unseren Steuerungen bieten wir Ihnen auch das passende elektrische Zubehör, Sicherheitseinrichtungen und entsprechendes Installationsmaterial an.

Darüber hinaus bauen wir individuell angepasste Steuerungen als Sonderlösungen und entwickeln neue Lösungen für Ihre ganz speziellen Torsysteme. Jegliche Art von Steuerungsanforderung sehen wir als Anreiz, Neues zu entwickeln.

Wir freuen uns über Ihr Interesse an unseren Produkten und über regen Austausch mit Ihnen.

*EWS = Eierlegende Wollmilchsau

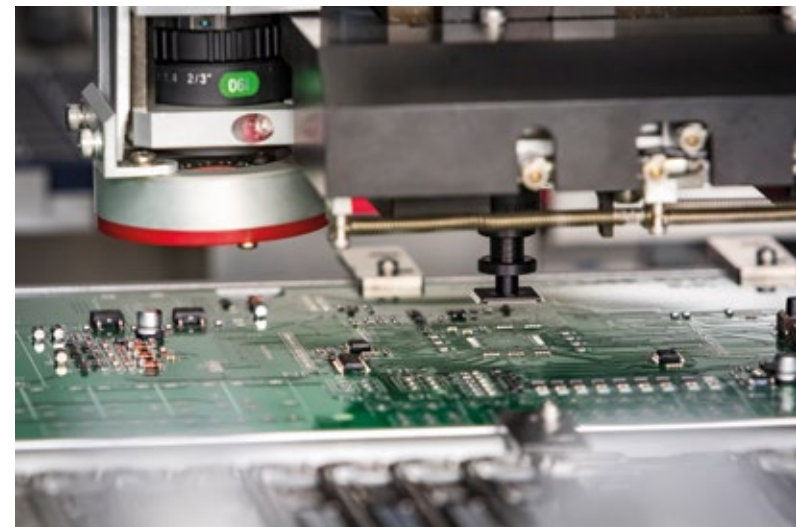

Wir bauen individuelle Unikate und entwickeln Neues

Neben unseren Standardsteuerungen entwickeln wir in unserem Tagesgeschäft immer wieder ganz neue Lösungen: Ihre Anforderungen zu Funktionsumfang und Design stehen im Mittelpunkt. Nach diesen konstruieren wir eine Elektronik in Form einer praktikablen und langlebigen Steuerung.

Alle Steuerungen werden komplett von uns selbst im eigenen Haus entwickelt und produziert. Dadurch sind wir in der Lage ein Projekt in sehr kurzer Zeit umzusetzen und können Ihr Produkt auch als Einzelstück oder in Kleinserie fertigen.

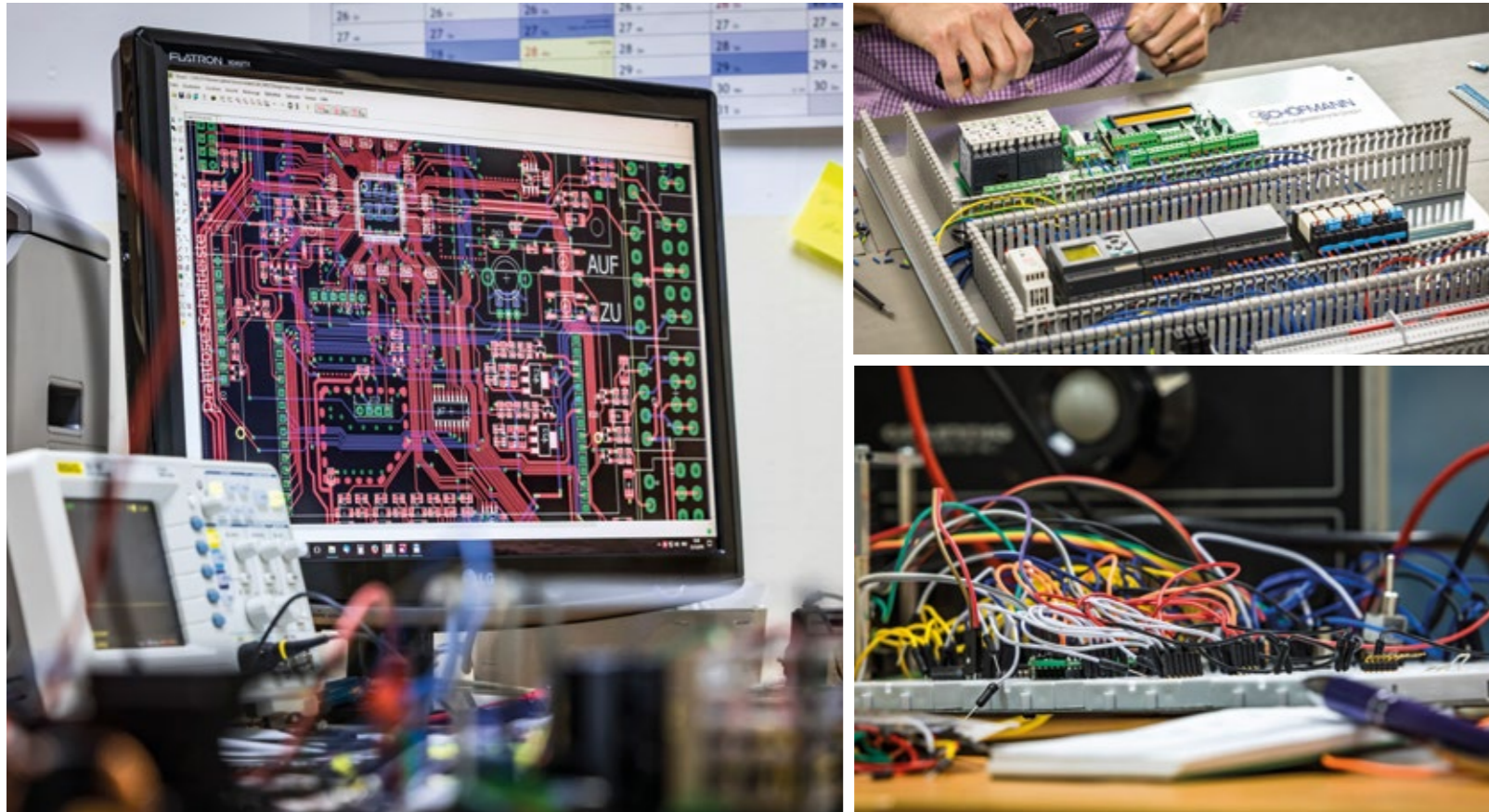

Wir fertigen selbst

Unseren Standort in Geretsried (Oberbayern) haben wir seit einiger Zeit auch um eine eigene Bestückungslinie sowohl für SMT als auch für THT Bestückung erweitert.

Freie Kapazitäten, neben der Fertigung unserer eigenen Produkte, bieten für Sie die Möglichkeit einer günstigen lokalen Fertigung Ihrer Baugruppen.

Wir freuen uns darauf mit Ihnen zusammenzuarbeiten.



EWS 1 – UNIVERSELLE TORSTEUERUNG

300 x 230 x 85 mm

Steuerung mit Wendeschützeinheit für jegliche Antriebe mit externen Endschaltern

- für Motorleistung bis 2,2 kW
- Versorgungsspannung 230V/N/PE oder 3x400V/N/PE
- Steuerspannung Befehlsgeber 24V DC
- elektronische, induktive oder mechanische Endschalter

Art. Nr. 250
Einzelpreis: 578,- €

FUNKTIONEN

- Gegenverkehrsregelung oder Rot-Grünampel
- Klartext Displayanzeige
- Impulsbetrieb AUF/STOP/ZU
- Automatische Schließung einstellbar
- Wochenzeitschaltuhr integriert
- Offenzeit und Räumzeit frei einstellbar
- Schließkantensicherung OSE oder 8K2
- Auswertung für Einzugssicherung integriert
- Zyklenzähler/Wartungszähler
- Ausgang Lichtimpuls
- Lichtschrankenbewertung mit Testung
- Steckplatz Funkempfänger
- Notbedienung über Dreifachtastr
- optional mit Y-Verkehrsregelung
- optional bis zu vier Einzugssicherungen
- optional mit Endlagen- und Störmeldung

OPTIONALES ZUBEHÖR

- Ampel
- Einzugssicherung
- Lichtschranke
- Funk
- Befehlsgeber
- Schalteiste
- Erweiterungsmodule
- Folientaster im Deckel

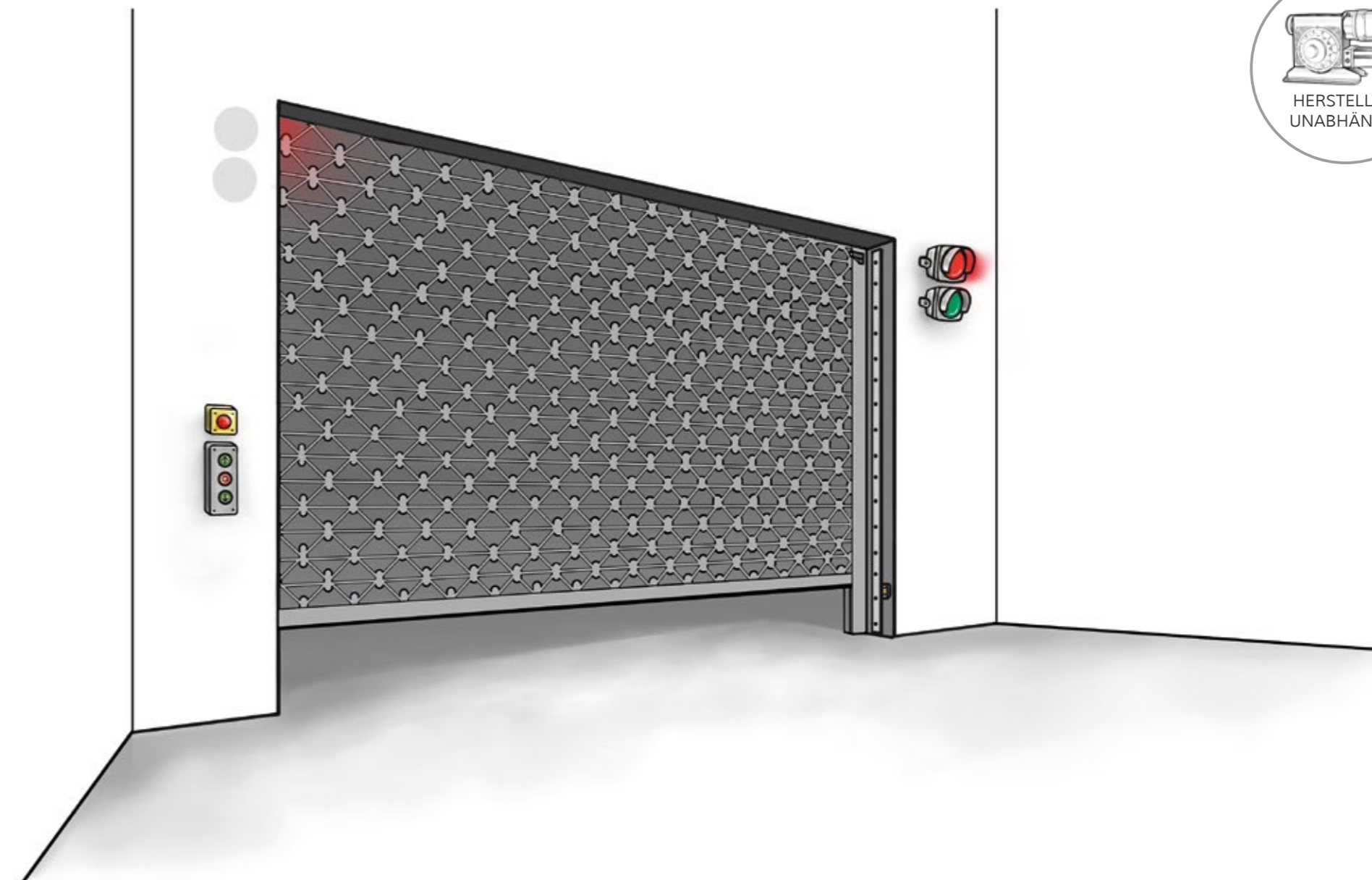

EWS 5 – UNIVERSELLE TORSTEUERUNG (EINFACH)

300 x 230 x 85 mm

Steuerung mit Wendeschützeinheit für jegliche Antriebe mit externen Endschaltern

- für Motorleistung bis 2,2 kW
- Versorgungsspannung 230V/N/PE oder 3 x 400V/N/PE
- Steuerspannung Befehlsgeber 24V DC
- elektronische, induktive oder mechanische Endschalter

Art. Nr. 270

Einzelpreis: 408,- €

FUNKTIONEN

- Klartext Displayanzeige
- Ampelbetrieb Rot/Grün
- Impulsbetrieb AUF/STOP/ZU
- automatische Schließung einstellbar
- Offenzeit und Räumzeit frei einstellbar
- Schließkantensicherung OSE oder 8K2
- Zyklenzähler/Wartungszähler
- konfigurierbarer Relaisausgang
- Lichtschrankenauswertung mit Testung / 2 Draht Lichtschranke
- Steckplatz Funkempfänger
- Notbedienung über Dreifachtaster

OPTIONALES ZUBEHÖR

- Ampel
- Lichtschranke
- Funk
- Befehlsgeber
- Schaltleiste
- Erweiterungsmodule
- Folientaster im Deckel



EWS 3 - WENDESCHÜTZ

180 x 180 x 75 mm

Steuerung mit Wendeschützeinheit

- für Motorleistung bis 2,2 kW
- Versorgungsspannung 230V/N/PE oder 3 x400V/N/PE
- Steuerspannung Befehlsgeber 24V DC oder 230V AC
- mechanische Endschalter

Art. Nr. 1620
 Einzelpreis: 196,- €

FUNKTIONEN

- Betrieb in Totmann oder Selbsthaltung
- Sicherheitskreise für AUF/ZU

OPTIONALES ZUBEHÖR

- Befehlsgeber
- Dreifachtafter im Deckel
- Hauptschalter im Deckel
- Ausgang 110V DC für Bremse

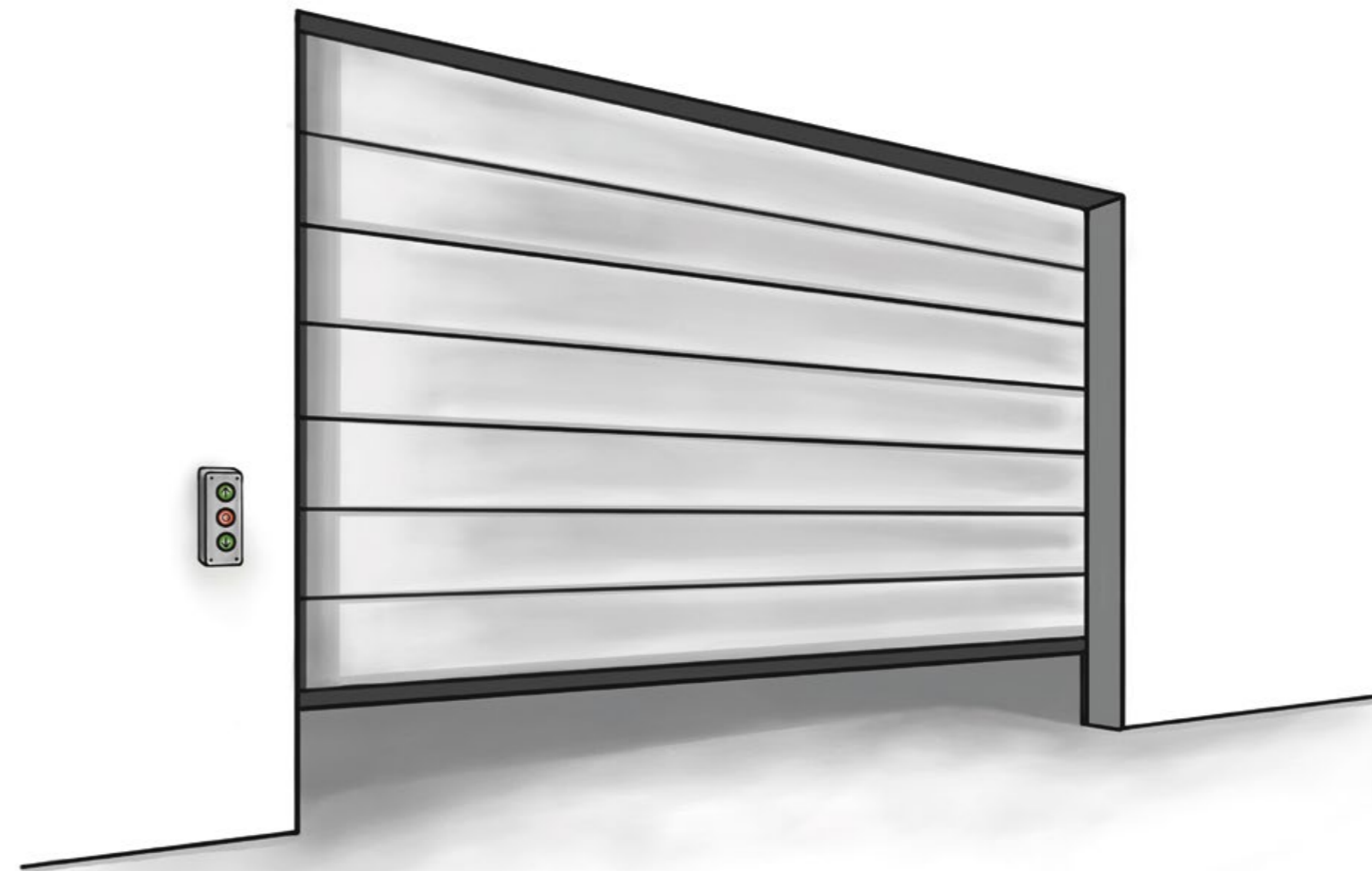

EWS 4 – ROHRMOTORSTEUERUNG

180 x 180 x 60 mm

Steuerung für Rohrmotore und 230V Antriebe mit jeglichen internen Endschaltern

- Versorgungsspannung 230/N/PE
- Steuerspannung Befehlsgeber 24V DC

Art. Nr. 45
Einzelpreis: 235,- €



FUNKTIONEN

- Klartext Displayanzeige
- Impulsbetrieb AUF/STOP/ZU
- automatische Schließung einstellbar
- Rotampel mit Vorwarnung
- Offenzeit und Räumzeit frei einstellbar
- Schließkantensicherung OSE oder 8K2
- Zyklen- und Wartungszähler
- Lichtschrankenauswertung mit Testung
- Auswertung Einzugssicherung
- Steckplatz Funkempfänger
- Ausgang Lichtimpuls oder Hoftlichtansteuerung

OPTIONALES ZUBEHÖR

- Ampel
- Einzugssicherung
- Lichtschranke
- Funk
- Befehlsgeber
- Schalteiste
- Folientaster im Deckel

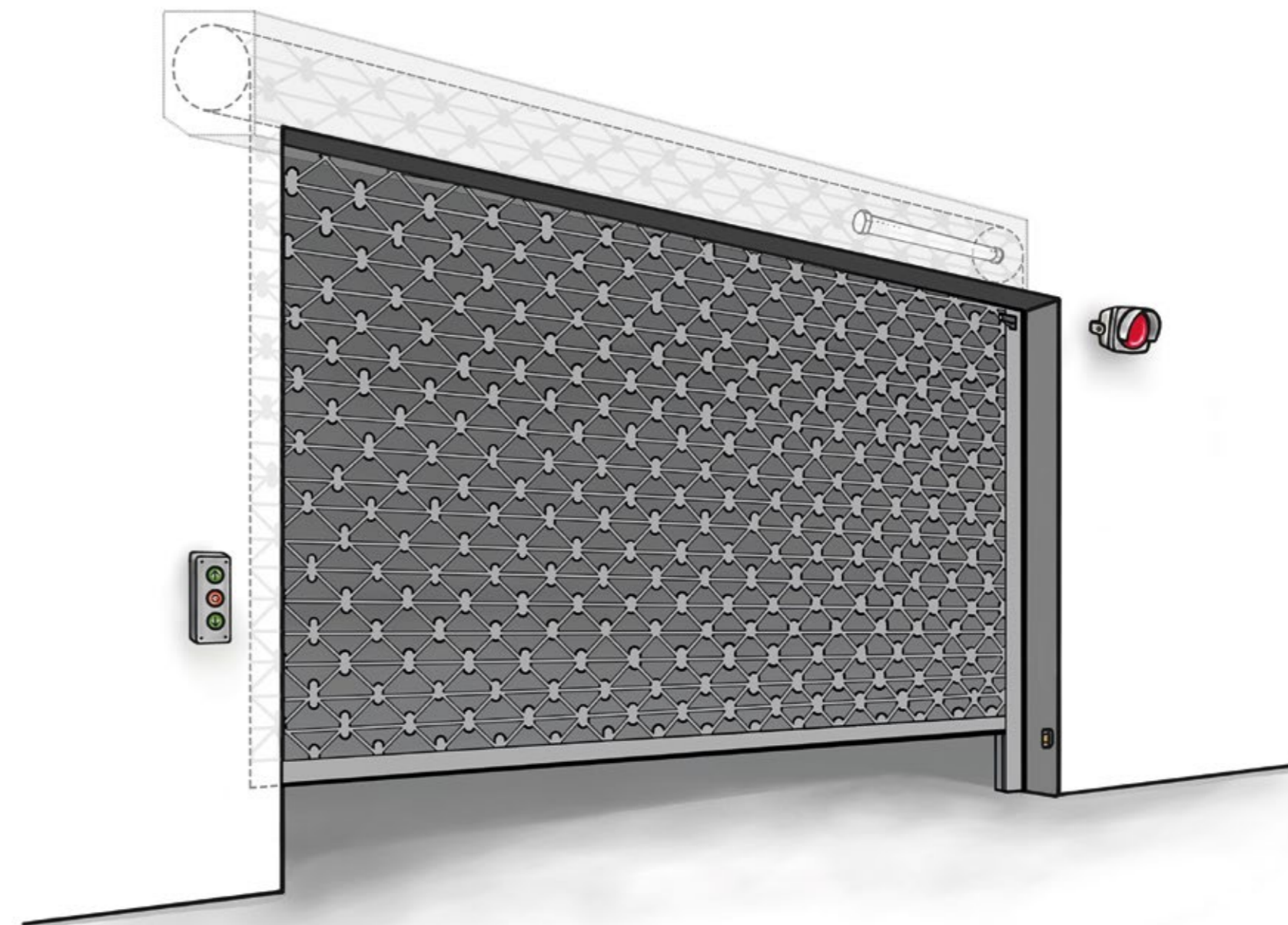

HS-TRONIC 2 - ROHRMOTORSTEUERUNG

180 x 180 x 75 mm

Steuerung für Rohrmotore und 230V Antriebe mit mechanischen internen Endschaltern

- Versorgungsspannung 230V/N/PE
- Steuerspannung Befehlsgeber 24V DC

Art. Nr. 79

Einzelpreis: 188,- €

FUNKTIONEN

- Impulsbetrieb AUF/STOP/ZU
- automatische Schließung einstellbar
- Rotampel mit Vorwarnung
- Offenzeit und Räumzeit frei einstellbar
- Schließkantensicherung OSE oder 8K2
- Steckplatz Funkempfänger
- Lichtschrankenauswertung

OPTIONALES ZUBEHÖR

- Ampel
- Lichtschranke
- Funk
- Befehlsgeber
- Schaltleiste
- Erweiterungsmodule
- Folientaster im Deckel



EWS 2 - SCHIEBETORSTEUERUNG

230 x 300 x 85 mm

Schiebetorsteuerung mit Wendeschützeinheit für jegliche Antriebe

- für Motorleistung bis 2,2 kW
- Versorgungsspannung 3x400V/N/PE oder 230V/N/PE
- Steuerspannung Befehlsgeber 24V DC
- elektronische, induktive oder mechanische Endschalter

Art. Nr. 260
 Einzelpreis: 578,- €



FUNKTIONEN

- Klartext Displayanzeige
- Impulsbetrieb AUF/STOP/ZU
- automatische Schließung einstellbar
- Wochenzeitschaltuhr integriert
- Offenzeit und Räumzeit frei einstellbar
- 6x Schließkantensicherung 8K2
- 2x Lichtschrankenbewertung mit Testung
- Zyklen- und Wartungszähler
- Steckplatz Funkempfänger
- Steckplatz induktive Signalübertragung
- Ansteuerung für Rotampel oder Blitzleuchte
- Ampelbetrieb Rot/Grün
- optional mit Endlagen- und Störmeldung
- optional mit internem Schleifendetektor
- Ansteuerung Bremse



OPTIONALES ZUBEHÖR

- Ampel
- Lichtschranke
- Funk
- Befehlsgeber
- Schaltleiste
- Erweiterungsmodule

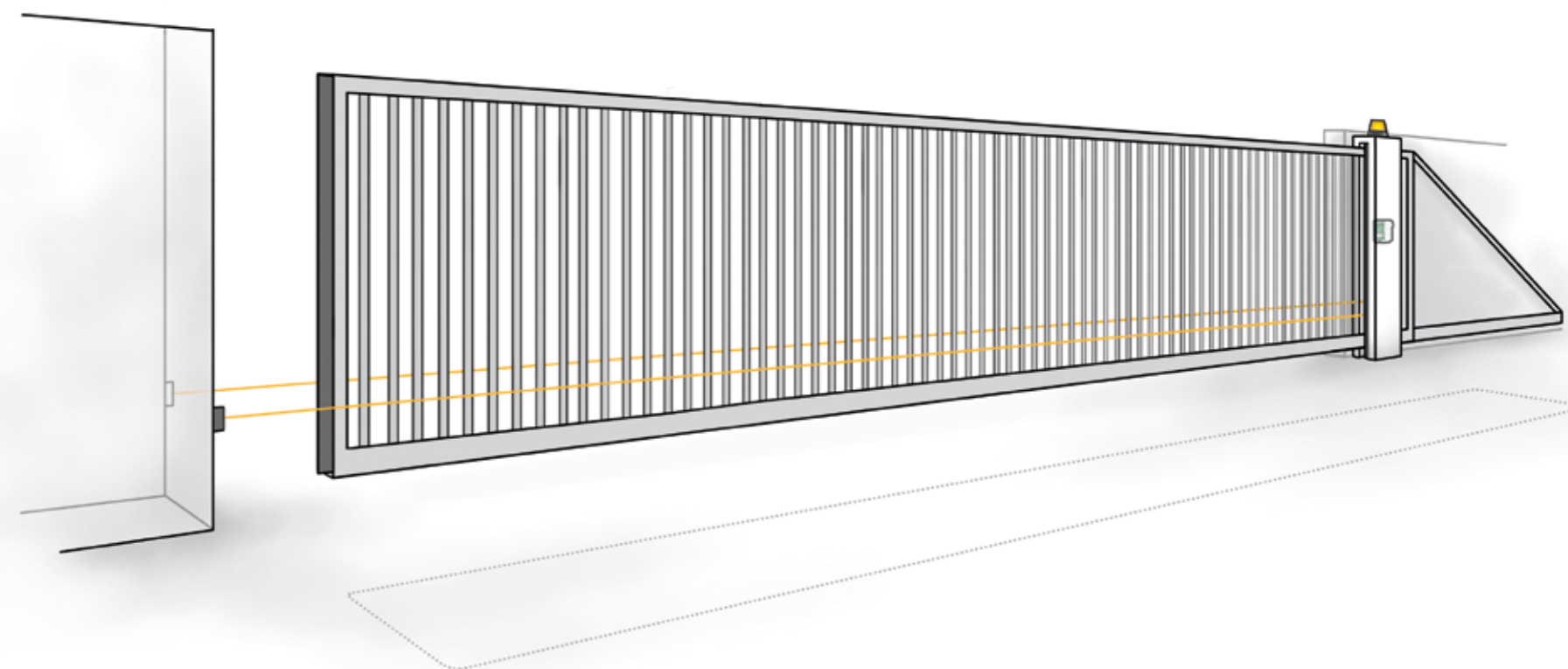

HST 6 - DREHTORSTEUERUNG

300 x 220 x 120 mm

Steuerung zu Drehtoranlagen mit 230V Hydraulikantrieben,
1- oder 2-flügelig

- Versorgungsspannung 230V/N/PE
- Steuerspannung Befehlsgeber 24V DC

Art. Nr. 412
Einzelpreis: 556,- €



FUNKTIONEN

- getrennte Ansteuerung Geh-/Fahrflügel
- Impulsbetrieb AUF/STOP/ZU
- Stufenlose Laufzeiteinstellung
- Offen- und Räumzeit einstellbar
- Motorheizung mit Temperaturfühler
- Ansteuerung Haftmagnet 24V
- Ansteuerung Schlosstrafo
- Rotampel statisch oder blinkend
- getrennte Meldung Endlage ZU
- 2x Lichtschrankenauswertung - Drehpunkt/
Schwenkbereich
- automatische Schließung einstellbar
- Schließnachrückung codierbar
- optional mit Gegenverkehrsregelung
- optional mit Auswertung 8K2

OPTIONALES ZUBEHÖR

- Ampel
- Lichtschranke
- Funk
- Befehlsgeber

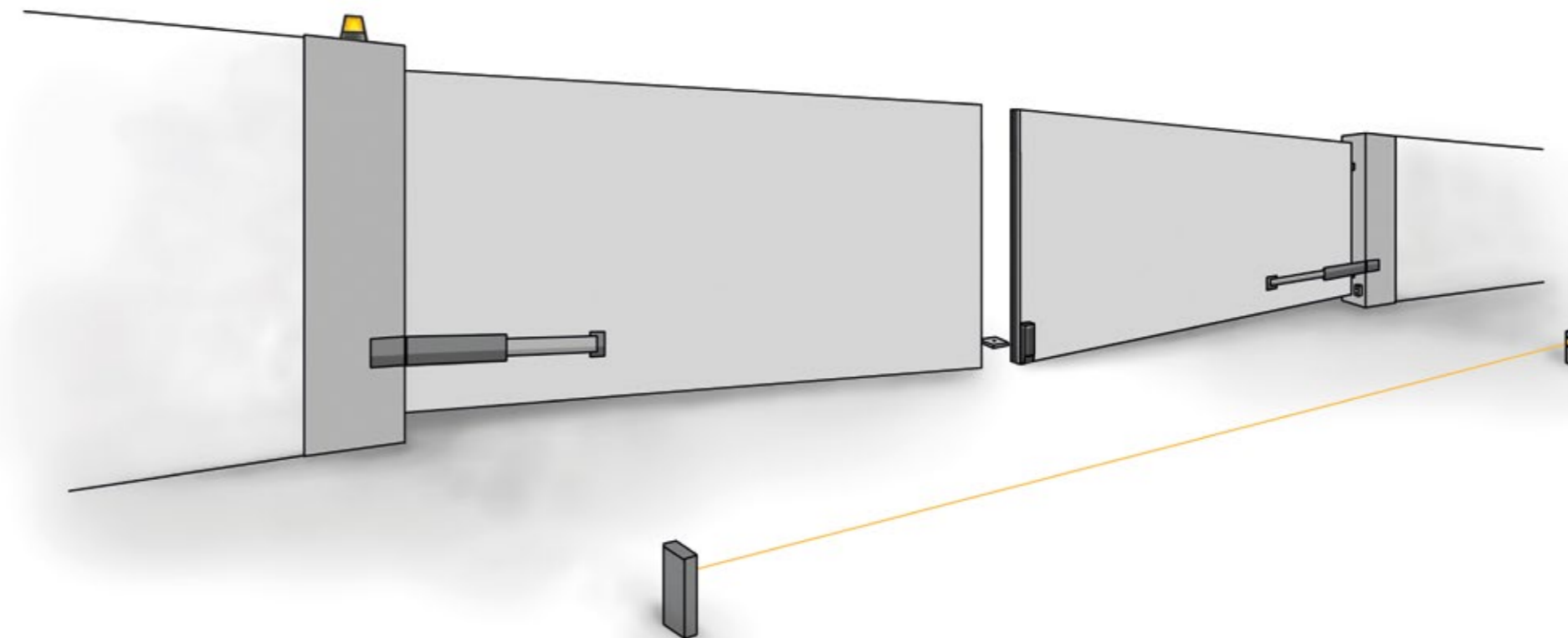

GV-09 - GEGENVERKEHRSTEUERUNG

180 x 180 x 60 mm

Gegenverkehrsregelung für zwei Ampelpaare

Art. Nr. 200

Einzelpreis: 304,- €

FUNKTIONEN

- Zustandsanzeige auf der Platine
- zwei Anforderungsstellen
- Einbindung einer Toranlage möglich
- Befehlsgabe an Torsteuerung über Dauerbefehl
- Endlagenmeldung „AUF“ notwendig bei Betrieb mit Toranlage
- Grün- und Räumzeit über Poti einstellbar
- Steckplatz Funkempfänger
- Anschluss externe Uhr

OPTIONALES ZUBEHÖR

- Ampel
- Funk
- Befehlsgeber

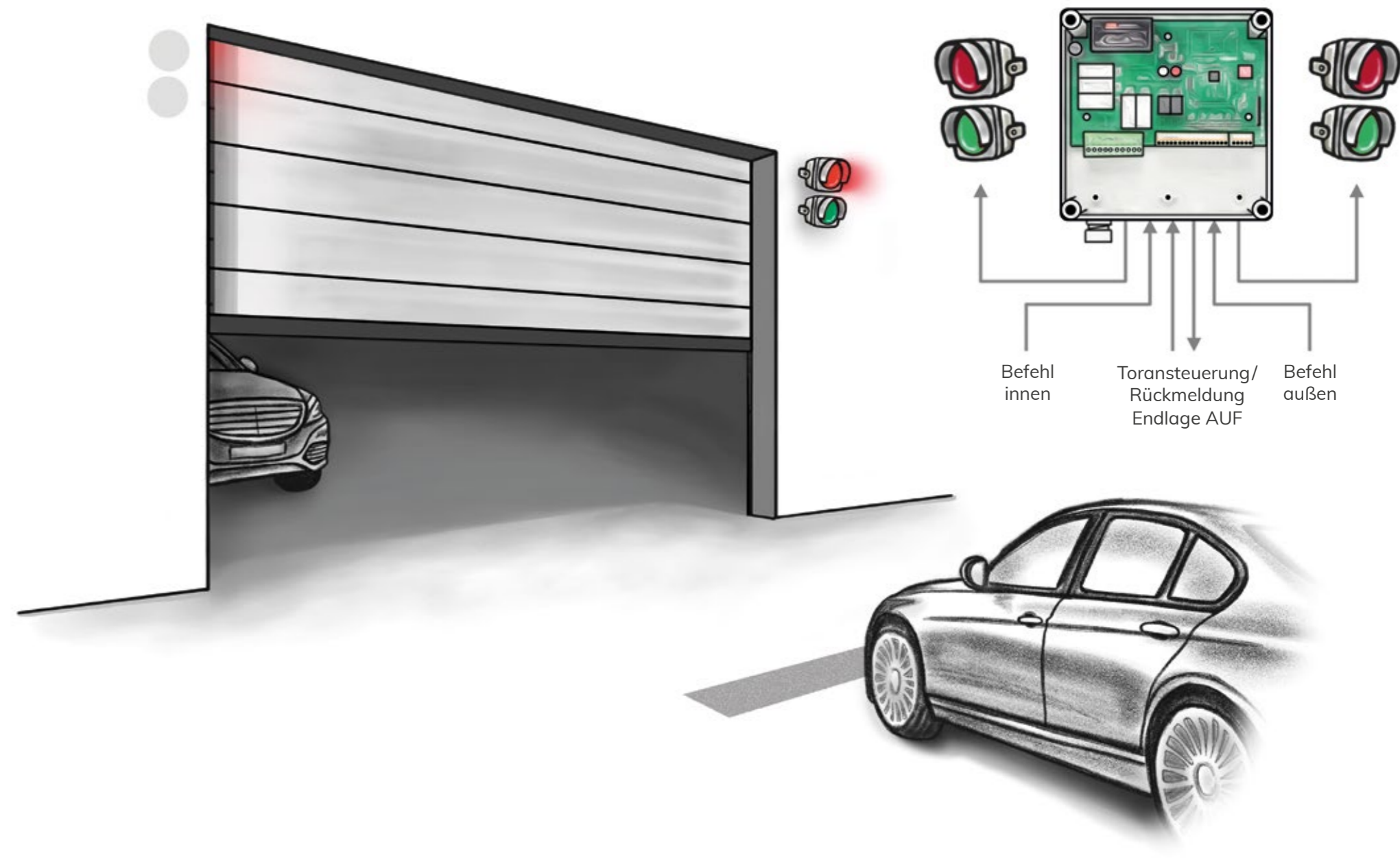

HST 9S - SCHRANKENSTEUERUNG

Schrankensteuerung mit integriertem Wendeschütz für Antriebe mit mechanischen Endschaltern

- geeignet für Motorleistungen bis 2,2 KW
- Versorgungsspannung 3 x 400V/N/PE - 1 x 230V/N/PE
- Steuerspannung 24V DC Befehlsgeber

Art. Nr. 192
Einzelpreis: 642,- €



FUNKTIONEN

- Betrieb in Totmann oder Selbsthaltung
- Impulsbetrieb AUF/STOP/ZU
- automatische Schließung codierbar, Offen- und Räumzeit einstellbar
- Auswertung von Schließkantensicherung 8K2 oder 22K
- Status- und Störanzeige
- Endlagenmeldungen potenzialfrei
- Ansteuerung Rotampel
- Steckplatz für Funkempfänger
- Steckplatz für Schleifendetektor
- 35 mm Normschiene für weitere Geräte

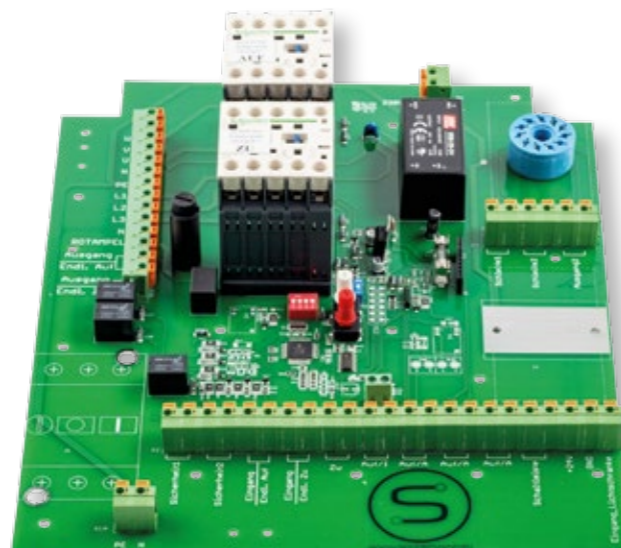

OPTIONALES ZUBEHÖR

- Ampel
- Lichtschranke
- Funk
- Befehlsgeber
- Schaltleiste
- 2Kanal Schleifendetektor

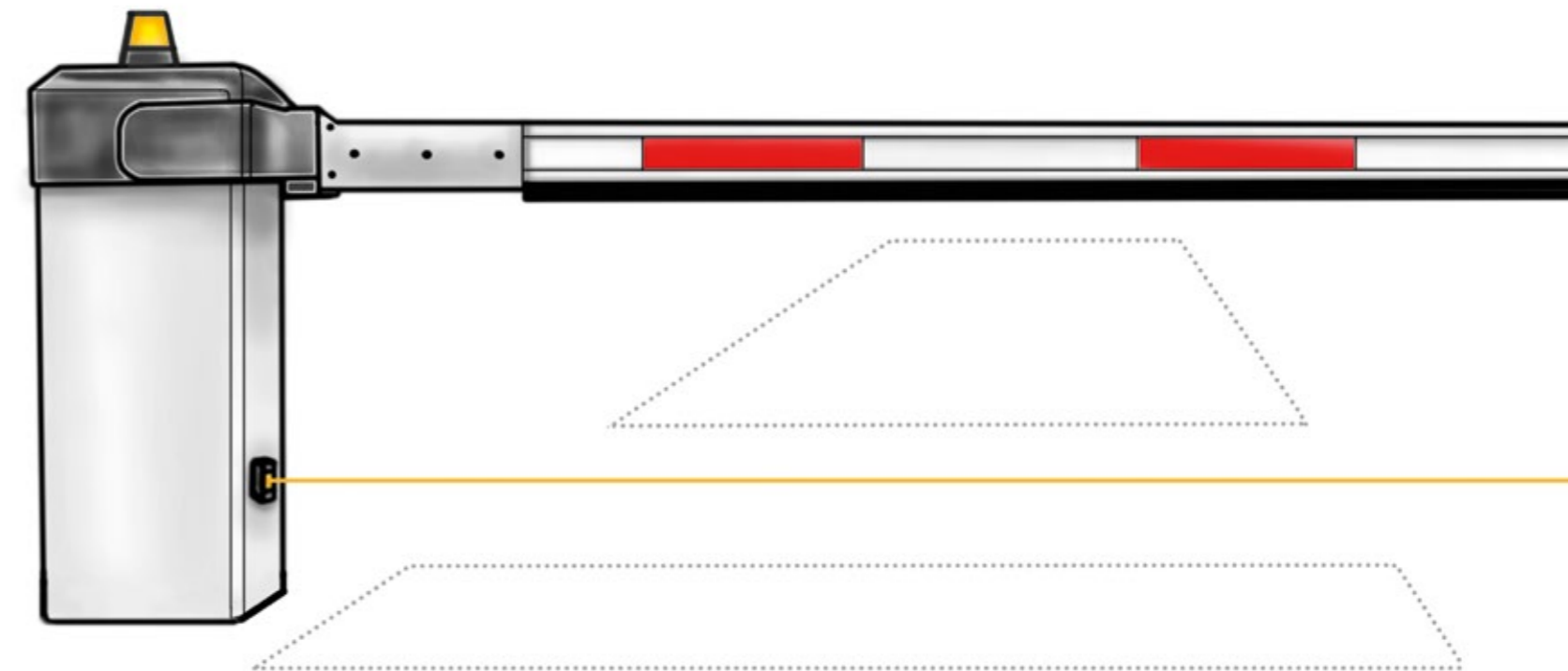



EINZUGSSICHERUNG

ZU EWS 1 / EWS 4

Bestehend aus:

- 2x Raytector Sender / Empfänger mit Kabel
- 2x Set Montagewinkel

FUNKTIONEN

- Komplettsset zur Sicherung Einzugsschutz an Rollgittern oder Toren mit entsprechendem Bedarf
- Signalauswertung erfolgt in der Steuerung

Art. Nr. 809A
Einzelpreis: 387,- €



EINZUGSSICHERUNG

ZU ALLEN STEUERUNGEN / OHNE STEUERUNG

Bestehend aus:

- 2x Raytector Sender / Empfänger mit Kabel
- 1x Auswerteeinheit 230 V
- 2x Set Montagewinkel

FUNKTIONEN

- Komplettsset zur Sicherung Einzugsschutz an Rollgittern oder Toren mit entsprechendem Bedarf
- Auswertung an externer Einheit
- Ausgabe über Relaiskontakte Halt / Gegenbefehl

Art. Nr. 809
Einzelpreis: 480,- €



EINZUGSSICHERUNG TWINPRO

ZU EWS 1

Bestehend aus:

- 2 Paar Sicherheitslichtschranken mit Montagematerial

FUNKTIONEN

- Komplettsset zur Sicherung Einzugsschutz an Rollgittern oder Toren mit entsprechendem Bedarf
- Signalauswertung erfolgt in der Steuerung

Art. Nr. 809B
Einzelpreis: 324,- €

SICHERHEITSLICHTSCHRANKE

ZU EWS 1 / EWS 4

Bestehend aus:

- LED-Betriebsanzeige
- Befestigungswinkel optional

- für den Einsatz als Einzugssicherung
- direkt auf die Steuerung zu verdrahten
- ohne externes Auswertegerät
- 10 m angeschlagenes Kabel

Art. Nr. 807
Einzelpreis: 189,- €



OSE-OPTISCHE SENDER/ EMPFÄNGER EINHEIT

- zur Verwendung als Schließkantensicherung
- Universal LowPower oder 12V Versorgung
- Durchmesser 11 mm
- Anschlussleitung 10,5 m
- Adapter für Ø 22 mm verfügbar



Art. Nr. 803
Einzelpreis: 60,- €

OSE-PROFIL 40 mm GUMMIPROFIL ZUR AUFNAHME DER OPTISCHEN SCHLISSKANTENSICHERUNG

- Länge nach Anforderung
- Höhe 40 mm
- mit Dichtlippe 30 mm



Art. Nr. 803N
Einzelpreis: 13,- €/m

OSE-PROFIL 75 mm GUMMIPROFIL ZUR AUFNAHME DER OPTISCHEN SCHLISSKANTENSICHERUNG

- Länge nach Anforderung
- Höhe 75 mm
- mit Dichtlippe 30 mm

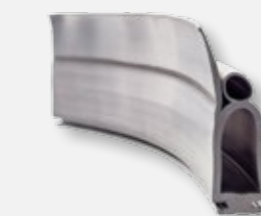

Art. Nr. 803H
Einzelpreis: 16,- €/m

ANSCHLUSSDOSE OSE KLEMMDOSE ZUR VERDRAHTUNG VON OSE-SPIRALKABEL

- Einführung für 2 Verbindungskabel OSE
- Abmessungen: 50 x 52 x 35 mm



Art. Nr. 11020G
Einzelpreis: 12,- €

EWS SG

SCHALTGERÄT ZUR AUSWERTUNG VON 8K2 UND OSE-KONTAKTLEISTEN

130 x 130 x 60 mm

OPTIONALES ZUBEHÖR

- Schaltleiste

Art-Nr. 650



Art. Nr. 650 – 1 Kanal 230V
Einzelpreis: 158,- €

Art. Nr. 655 – 1 Kanal 24V
Einzelpreis: 158,- €

Art-Nr. 660



Art. Nr. 660 – 2 Kanal 230V
Einzelpreis: 224,- €

Art. Nr. 665 – 2 Kanal 24V
Einzelpreis: 224,- €

FUNKTIONEN

- Versorgungsspannung 24V oder 110–230V
- Auswertung von 1 bis 2 Strecken 8K2 oder OSE
- getrennte Öffnerausgänge je Bewegungsrichtung
- getrennte Reversierungsimpulse je Bewegungsrichtung



EWS OSE

OSE SCHALTGERÄT ZUR AUSWERTUNG VON LICHTGITTERN

125 x 75 x 35 mm

OPTIONALES ZUBEHÖR

- Lichtgitter

Art. Nr. 670 – 230V
Einzelpreis: 130,80 €

Art. Nr. 675 – 24V
Einzelpreis: 130,80 €

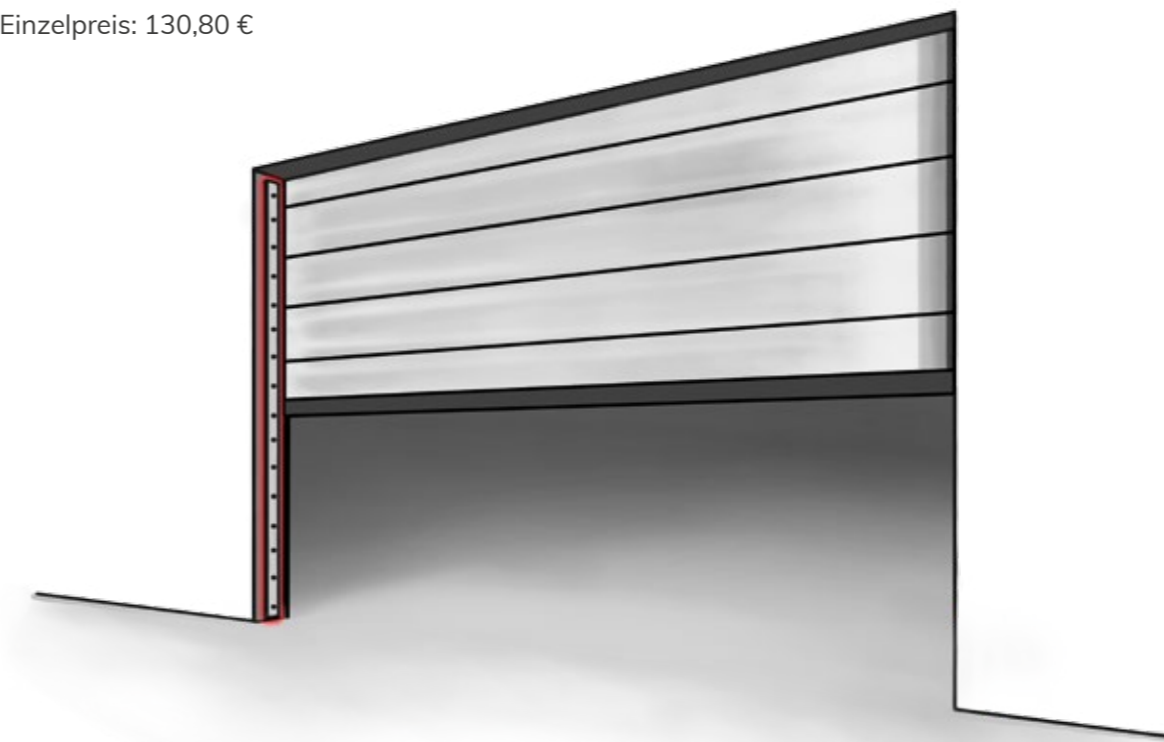

FUNKTIONEN

- Auswertung des OSE-Signals
 - STOP-Kreis unterbrechen
 - Reversierungsimpuls setzen
- Stromversorgung von Lichtgittern



Schaltleisten mit Abschlusswiderstand 8K2 und Zubehör

Konfektionierung mit Anschlusskabeln und Abschlusswiderstand nach Vorgabe

PROFIL 001 – 28 x 32,5 mm

SCHALTLEISTE FÜR ROLL-, SCHWING- UND SEKTIONALTORE

- Nachlaufweg 5 mm



Art. Nr. 12001

Einzelpreis: 37,40 €/m + Konfektionierung 44,- €

PROFIL 16.10 – 28 x 51 mm

SCHALTLEISTE FÜR LEICHTE SCHIEBETORE UND SCHWERE ROLL- UND SEKTIONALTORE

- Nachlaufweg 19 mm



Art. Nr. 12008

Einzelpreis: 56,80 €/m + Konfektionierung 56,- €

ALUMINIUM C-PROFIL – 25 x 10 mm

- zur Aufnahme o.g. Schaltleisten oder OSE-Profile
- Stangenware zu 2 m oder 6 m
- Materialstärke 2,5 mm



Art. Nr. 12004

Einzelpreis: 7,50 €/m

PROFIL 002 – 28 x 32,5 mm PLUS DICHTLIPPE

SCHALTLEISTE FÜR ROLL-, SCHWING- UND SEKTIONALTORE

- Nachlaufweg 5 mm, Dichtlippe 60 mm

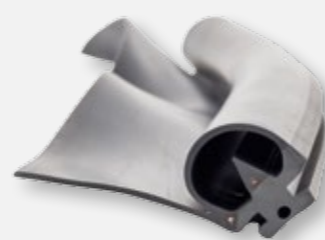

Art. Nr. 12009

Einzelpreis: 40,20 €/m + Konfektionierung 44,- €

PROFIL 003 – 30 x 76 mm

SCHALTLEISTE FÜR SCHIEBETORE

- Nachlaufweg 41 mm



Art. Nr. 12007

Einzelpreis: 65,- €/m + Konfektionierung 56,- €

ALUMINIUM C-PROFIL MIT 60° WINKEL – 25 x 10 mm

- zur Aufnahme o.g. Schaltleisten
- Stangenware zu 2 m oder 6 m
- Materialstärke 2–2,5 mm
- Winkel: 40 mm - 60° - zur Verwendung an Kipptoren



Art. Nr. 12005

Einzelpreis: 16,- €/m

ABSCHLUSSDOSE

KLEMMDOSE MIT ABSCHLUSSWIDERSTAND 8K2

Abmessungen: 50 x 52 x 35 mm

- 1 Verschraubung M12
- 1 Klemme mit Widerstand

Art. Nr. 11020A
Einzelpreis: 10,- €



ANSCHLUSSDOSE

KLEMMDOSE ZUR VERDRAHTUNG – SCHALTLEISTE-SPIRALKABEL

Abmessungen: 50 x 52 x 35 mm

- 1 Verschraubung M12
- 1 Verschraubung M16 Tulpenverschraubung

Art. Nr. 11020
Einzelpreis: 10,- €



SPIRALKABEL-OSE-SCHLUPFTÜR

ADERZAHL / QUERSCHNITT: 6 x 0,25 mm²

- Hochflexible farbige Leitungen
- Außenmantel Polyurethan
- abisoliert mit Aderendhülsen

Art. Nr. 8552 – 500 mm
Auszugslänge: 2000 mm
Einzelpreis: 21,- €

Art. Nr. 8553 – 1000 mm
Auszugslänge: 4000 mm
Einzelpreis: 29,- €

Art. Nr. 8554 – 1500 mm
Auszugslänge: 6000 mm
Einzelpreis: 40,- €





SENDER- / EMPFÄNGERLICHTSCHRANKE
EINWEGLICHTSCHRANKE MIT RELAIS-AUSGANG

Abmessungen: 60 x 35 x 18 mm

Art. Nr. 800A
Einzelpreis: 83,- €

- Spannungsversorgung 12–240V DC/24–230V AC
- Vorkonfektioniertes Kabel 2 m
- Wechslerkontakt öffnend oder schließend verwendbar, potenzialfrei
- Befestigungswinkel und Montagematerial im Lieferumfang enthalten
- Besonders kleine, unscheinbare Bauart
- LED-Betriebsanzeige
- Reichweite bis 30 m



SENDER- / EMPFÄNGERLICHTSCHRANKE
EINWEGLICHTSCHRANKE MIT INTEGRIERTER HEIZUNG

Abmessungen: 70 x 80 x 40 mm

Art. Nr. 805
Einzelpreis: 95,- €

- mit integrierter Heizung, daher besonders geeignet für feuchte Umgebung
- Wechslerkontakt öffnend oder schließend verwendbar, potenzialfrei
- Spannungsversorgung 24V AC/DC
- LED-Betriebsanzeige
- Reichweite bis 20 m



REFLEXLICHTSCHRANKE
MIT RELAIS-AUSGANG

Abmessungen: 60 x 35 x 18 mm

Art. Nr. 800p
Einzelpreis: 78,- €

- Spannungsversorgung 12–240V DC / 24–230V AC
- Vorkonfektioniertes Kabel 2 m
- Wechslerkontakt öffnend oder schließend verwendbar, potenzialfrei
- Befestigungswinkel und Montagematerial im Lieferumfang enthalten
- besonders kleine, unscheinbare Bauart
- LED-Betriebsanzeige
- Reichweite bis 9 m

LICHTGITTER

BESCHREIBUNG

- Überwachungshöhe 2500 mm
- 40–180 mm Strahlabstand
- besonders kleine, unauffällige Bauform
- Reichweite 10 m
- 12V DC Spannungsversorgung
- in diversen Längen verfügbar

Art. Nr. 808
Einzelpreis: 438,- €

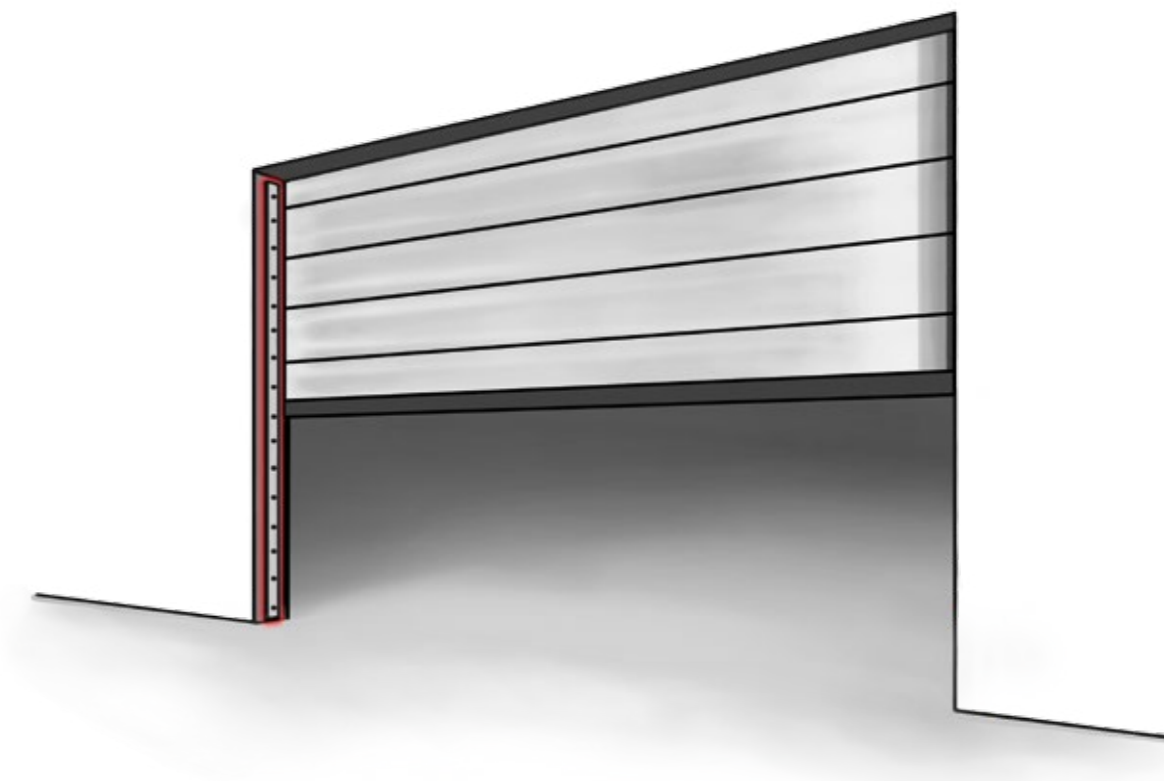

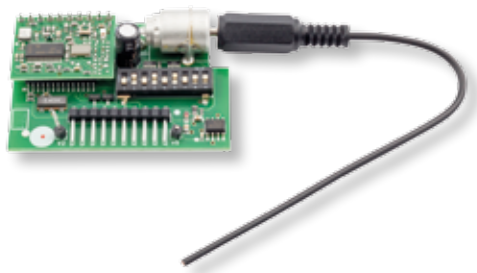

**STECKMODUL FUNKEMPFÄNGER
434 MHZ**

ZU DEN STEUERUNGEN

- HST 6/7/8/9/9S
- HS-TRONIC2
- EWS 1/2/4/5
- GV 09

BESCHREIBUNG

- 10-pol Einsteckleiste
- 434 MHz
- 9-pol Codierschalter
- Anschluss externe Antenne
- unbegrenzte Anzahl Handsender

Art. Nr. 119619
Einzelpreis: 61,- €



**STECKMODUL FUNKEMPFÄNGER
868 MHZ**

ZU DEN STEUERUNGEN

- HST 6/7/8/9/9S
- HS-TRONIC2
- EWS 1/2/4/5
- GV 09

BESCHREIBUNG

- 10-pol Einsteckleiste
- 868 MHz Rolling Code
- Anschluss externe Antenne
- 2-Kanal mit Signalisierung über LED
- verwaltbares Funksystem (siehe Beschreibung Seite 39)
- kompatibler Handsender siehe Seite 39

Art. Nr. 119650
Einzelpreis: 102,- €

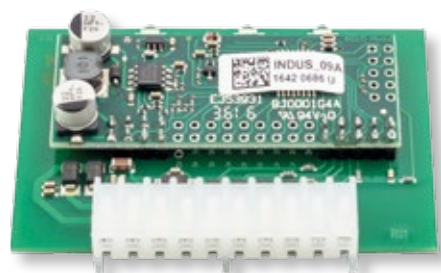

**INDUKTIVES ÜBERTRAGUNGSSYSTEM
ERWEITERUNGSMODUL ZUR VERWENDUNG VON
INDUKTIVEN ÜBERTRAGUNGSSYSTEMEN
TYP ISK 70-75**

ZU DEN STEUERUNGEN

- EWS 2

BESCHREIBUNG

- Auswertung von zwei Schaltleisten am Torflügel
- Komplettsystem mit Seil, Spulenkernen und Montagematerial ebenfalls ab Lager lieferbar

Steckkarte - Art. Nr. 5007A
Einzelpreis: 81,- €

Komplettsset - Art. Nr. 119559D
Einzelpreis: 298,- €

**ENDLAGEN- UND STÖRAUSGABE –
STECK- UND STABELBARES MODUL**

ZU STEUERUNGEN

- EWS 1
- EWS 2

- getrennt potenzialfreie Ausgabe der Endlage AUF/ZU
- potenzialfreie Störausgabe
- jeweils als Wechslerkontakt

Art. Nr. 5102
Einzelpreis: 36,- €

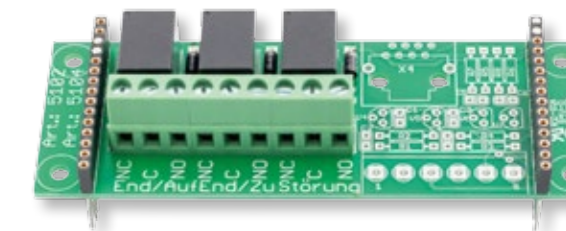

**SCHLEIFENDETEKTOR / SCHLEIFENAUS-
WERTUNG
STECK- UND STABELBARES MODUL**

ZU STEUERUNGEN

- EWS 1
- EWS 2

- 2-Kanal Schleifenauswertung für Anforderung Innen/Aussen bzw. AUF/ZU
- Richtungslogik
- Empfindlichkeit einstellbar

Art. Nr. 5101
Einzelpreis: 142,- €

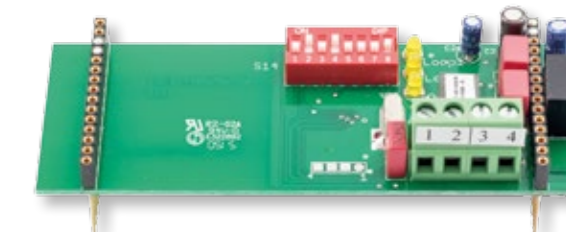

**VERDRAHTUNGSHILFE ZU INDUKTIVEN
ENDSCHALTERN AN EWS 2**

ZU STEUERUNGEN

- EWS 2

- Vervielfachung des Endschalteranschlusses

Art. Nr. 5103
Einzelpreis: 13,50 €

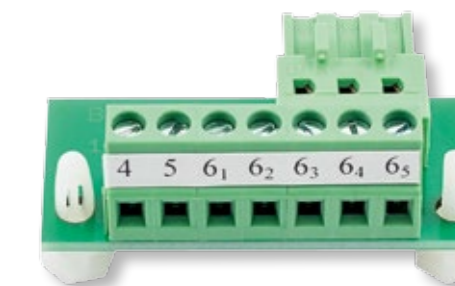

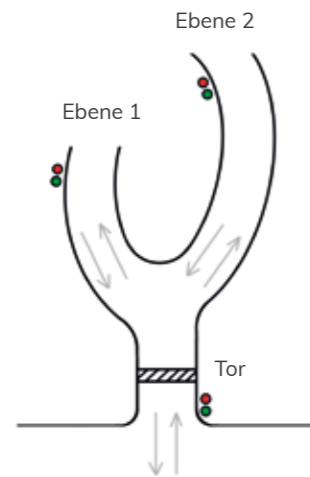
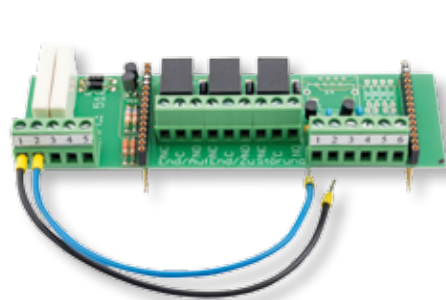

**Y-VERKEHR UND
3. ANFORDERUNGSSTELLE –
STECK- UND STABELBARES
MODUL**

ZU DEN STEUERUNGEN

- EWS 1

BESCHREIBUNG

- Erweiterung um ein 3. Ampelpaar
- gegenseitig verriegelt mit weiteren Befehlsstellen

Art. Nr. 5105
Einzelpreis: 270,- €

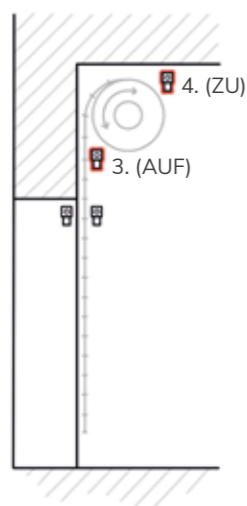

**3. UND 4. EINZUGSSICHERUNG
STECK- UND STABELBARES
MODUL**

ZU DEN STEUERUNGEN

- EWS 1

BESCHREIBUNG

- Auswertung von zwei weiteren Einzugsicherungen jeweils einmal in ZU- und einmal in AUF-Richtung zur Absicherung des Ballens
- automatische Erkennung durch die Steuerung EWS 1

Art. Nr. 5104
Einzelpreis: 153,- €

LICHTTASTER

Art. Nr. 801
Einzelpreis: 148,- €

BESCHREIBUNG

- Erkennungsbereich bis 6 m
- 12–36V AC/DC
- angeschlagenes Kabel 2 m
- Reichweite einstellbar



**SCHLEIFENDETEKTOR /
SCHLEIFENAUSWERTUNG**

Abmessungen: 65 x 115 x 40 mm

Art. Nr. 5150 - 1-Kanal 24V
Einzelpreis: 170,- €

Art. Nr. 5151 - 1-Kanal 230V
Einzelpreis: 170,- €

- Richtungslogik codierbar
- Empfindlichkeit einstellbar
- 24V AC/DC oder 230V AC Spannungsversorgung
- getrennte potenzialfreie Relaisausgänge

Art. Nr. 5152 - 2-Kanal 24V
Einzelpreis: 228,- €

Art. Nr. 5153 - 2-Kanal 230V
Einzelpreis: 228,- €

Art. Nr. 5155
2-Kanal Multifunktion
Einzelpreis: 328,- €



BODENSCHLEIFE

Art. Nr. 8567
Einzelpreis: 198,- €

BESCHREIBUNG

- Schleifenumfang in wählbarer Länge
- Anschlussleitung in wählbarer Länge
- Klemmstelle im dichten Kunststoffgehäuse
- zur Verlegung unter Pflaster/Verbundstein geeignet
- Standard-Schleifenumfang 6 m
- Standardlänge Anschlussleitung 5 m



**RADARBEWEGUNGSMELDER
MIT RICHTUNGSLOGIK**

BESCHREIBUNG

- Montagehöhe 2–9 m
- Personen- und Fahrzeugunterscheidung
- richtungserkennend
- Querverkehrsausblendung
- zwei potenzialfreie Relaisausgänge
- 24V DC Spannungsversorgung

Art. Nr. 802
Einzelpreis: 244,- €



AUFPUTZ HAUPTSCHALTER 4-POL

Abmessungen: 100 x 100 x 90 mm

- roter Schaltknopf mit gelber Wanne
- 4-pol Abschaltung
- zwei PE-Klemmstellen im Gehäuseboden
- Schaltleistung max. 690V AC 20 A



Art. Nr. 116023
Einzelpreis: 34,- €

NOT-AUS SCHLAGSCHALTER

Abmessungen: 70 x 65 x 80 mm

- schwarz-gelbes Grundgehäuse
- roter Schlagpilz
- rastend, Freigabe durch drehen



Art. Nr. 116024
Einzelpreis: 23,- €

ZUGTASTER

- robustes ALU-Druckgussgehäuse
- rot-weiße Kunststoffzugkette 1,40 m
- Schaltleistung 24–690V AC/DC 25 A

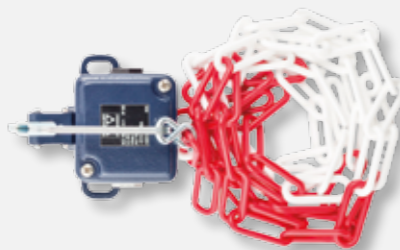

Art. Nr. 8565
Einzelpreis: 114,- €

INDUKTIVER NÄHRUNGSSCHALTER-ÖFFNER

Abmessungen: 30 x 65 mm

- Zwei-Leiter-Technik
- M30 Kunststoffgehäuse
- für bündigen Einbau geeignet
- Schaltabstand max. 10 mm
- Schaltleistung max. 100 mA
- 24–240V AC/DC



Art. Nr. 119561
Einzelpreis: 74,- €

**WOCHENZEITSCHALTUHR – UHRMODUL
ZUR EXTERNEN VERWENDUNG**

Abmessungen: 80 x 130 x 125 mm

BESCHREIBUNG

- 230V Spannungsversorgung
- 2 Kanäle, z.B. zur Gegenverkehrsregelung
- automatische Sommer-/Winterzeitumstellung
- 10 Jahre Gangreserve

HINWEIS

Unsere Steuerungen EWS 1 / 2 / 4 haben bereits eine Uhr mit Wochenprogramm integriert. Diese kann über das Menü der Steuerung programmiert werden.

Art. Nr. 5030
Einzelpreis: 138,- €



**JAHRESZEITSCHALTUHR – UHRMODUL
ZUR EXTERNEN VERWENDUNG**

Abmessungen: 130 x 130 x 125 mm

BESCHREIBUNG

- 230V Spannungsversorgung
- Ausführungen mit 1–4 Kanäle
- vorprogrammiert mit Zeiten lt. Anforderung Feiertage je Bundesland
- automatische Sommer-/Winterzeitumstellung
- optional mit DCF77 Antenne / GPS
- 10 Jahre Gangreserve

Art. Nr. 5031 - 1-Kanal
Einzelpreis: 252,- €

Art. Nr. 5032 - 2-Kanal
Einzelpreis: 305,- €

Art. Nr. 5033 - 3-Kanal
Einzelpreis: 366,- €

Art. Nr. 5034 - 4-Kanal
Einzelpreis: 400,- €

Art. Nr. 5035 - Programmierung
Einzelpreis: 83,- €



LED BLITZLEUCHTE KLEIN

Abmessungen: 85 x 56 mm

BESCHREIBUNG

- 230V AC
- Kabeleinführung von unten
- 56 mm Durchmesser



Art. Nr. 8709
Einzelpreis: 153,- €

LED BLITZLEUCHTE GROSS

Abmessungen: 218 x 142 mm

BESCHREIBUNG

- 230V AC
- Kabeleinführung von unten
- 142 mm Durchmesser



Art. Nr. 8700L
Einzelpreis: 435,- €

ROTAMPEL – ø 130 mm

BESCHREIBUNG

- Signalfarbe rot
- mit Blendschutz
- Montagebügel pulverbeschichtet
- M20 Kabelverschraubung
- Lieferung ohne Leuchtmittel
- Fassung E27
- weitere Ausführungen lieferbar



Art. Nr. 8703
Einzelpreis: 53,- €

GRÜNAMPEL – ø 130 mm

BESCHREIBUNG

- Signalfarbe grün
- mit Blendschutz
- Montagebügel pulverbeschichtet
- M20 Kabelverschraubung
- Lieferung ohne Leuchtmittel
- Fassung E27
- weitere Ausführungen lieferbar



Art. Nr. 8704
Einzelpreis: 53,- €

**SET FUNK-SCHALTLEISTENÜBERTRAGUNG
1 KANAL**

SYSTEM ZUR ÜBERTRAGUNG – SCHLISSKANTEN-
SICHERUNG VOM BEWEGLICHEN TORFLÜGEL 8K2

Abmessungen: 80 x 130 x 125 mm

BESCHREIBUNG

- Anschlussmöglichkeit für eine Leiste 8K2
- Schaltausgang für Warnmeldung Batteriestand
- akustische Warnmeldung Batteriestand

BESTEHEND AUS

Empfangseinheit mit Relais- oder 8K2 Ausgängen
Sendereinheit im IP65 geschütztem Gehäuse
2x Batterie CR2032



Art. Nr. 119685
Einzelpreis: 154,- €

**SET FUNK-SCHALTLEISTENÜBERTRAGUNG
2 KANAL**

SYSTEM ZUR ÜBERTRAGUNG – SCHLISSKANTEN-
SICHERUNG VOM BEWEGLICHEN TORFLÜGEL 8K2

BESCHREIBUNG

- Anschlussmöglichkeit für zwei Leisten 8K2
- getrennte Alarmausgänge je Leiste
- Schaltausgang für Warnmeldung Batteriestand
- akustische Warnmeldung Batteriestand
- Die Empfangseinheit kann parallel zwei Sender verarbeiten, also max. 4 Leisten.

BESTEHEND AUS

- Empfangseinheit mit Relais- oder 8K2 Ausgängen
- 2x Sendereinheit im IP65 geschütztem Gehäuse
- 4x Batterie CR2032



Art. Nr. 119686
Einzelpreis: 246,- €

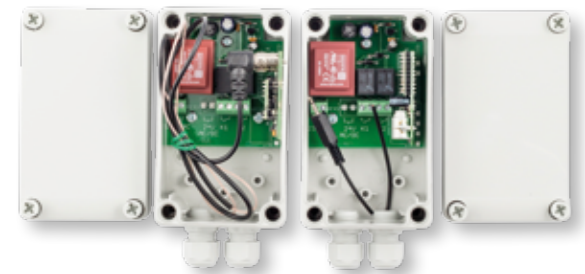

2-KANAL FUNKEMPFÄNGER

Abmessungen: 80 x 130 x 75

Art. Nr. 119660 - 434 MHz
 Art. Nr. 119670 - 868 MHz
 Einzelpreis: 128,- €

BESCHREIBUNG

- mit 9-pol DIP Schalter zur Codierung bei 434 MHz
- Rolling-Code bei 868 MHz
- 230V oder 24V Versorgungsspannung
- getrennte potenzialfreie Relaisausgänge je Kanal

HANSENDER MIT DIP-SCHALTER - 434 MHZ / 27 MHZ

Abmessungen: 78 x 40 x 15 mm

AUSFÜHRUNG 434 MHZ

Art. Nr. 119615 - 1-Kanal
 Einzelpreis: 42,- €

Art. Nr. 119617 - 2-Kanal
 Einzelpreis: 51,- €

Art. Nr. 119625 - 3-Kanal
 Einzelpreis: 59,- €

Art. Nr. 119626 - 4-Kanal
 Einzelpreis: 66,- €

AUSFÜHRUNG 27 MHZ

Art. Nr. 119627 - 1-Kanal
 Einzelpreis: 68,- €

Art. Nr. 119628 - 2-Kanal
 Einzelpreis: 72,- €

VERWALTBARER FUNK HANDSENDER 868 MHZ

Abmessungen: 83 x 32 x 12 mm

Art. Nr. 119651S - schwarz
 Art. Nr. 119651W - weiß
 Einzelpreis: 71,- €

Das Besondere an diesen Handsendern ist das schnelle und einfache Ersetzen von entwendeten oder verlorenen Handsendern: Durch erstmalige Betätigung auf dem Nachfolgesender wird im Empfänger der Vorgängersender gelöscht und ersetzt. Da jeder Nachfolgesender einen Ersatzindex überträgt erkennt der Empfänger eindeutig immer den aktuellsten Handsender.

BESCHREIBUNG

- Sie erhalten ein fertig programmiertes System.
- Vorort ist keine Programmierung erforderlich.
- freie Kanal- und Tastenzuordnung
- max. 15 Nachfolger pro Handsender
- Verlorene Handsender einfach im Empfänger löscherbar und durch passenden Nachfolgesender ersetzbar.

Die Anzahl der ausgegebenen Handsender kann durch den Verwalter bestimmt werden, es besteht keine Möglichkeit sich mit Klone-Handsendern oder zusätzlichen Handsendern Dritter, Zutritt zu verschaffen. Durch individuelle ID Nummern kann jeder Handsender dem Besitzer zugeordnet werden.



Einfaches Handling der Nachfolgesender, da nur bei Ausgabe der Ersthandsender die Identifikationsmarkierer dem Benutzer zugeordnet werden müssen.

KONFIGURIERBARES GSM MODUL

Abmessungen: 80 x 75 x 25

BESCHREIBUNG

- einfaches GSM Modul zur Befehlsgebung
- Betrieb mit Standard SIM Karte
- 24V DC Spannungsversorgung
- Befehlsgebung durch Anruf

Art. Nr. 8595
 Einzelpreis: 184,- €



IMPRESSUM

Inhaber:

Schöfmann Steuerungselektronik GmbH

Breslauer Weg 31

82538 Geretsried

Deutschland / Germany

Telefon: +49 (0) 8171 10344

Fax: +49 (0) 8171 76684

E-Mail: info@schoefmann.eu

Handelsregister München: HRB163356

Steuer-Nr.: 139/138/60184

USt.-IdNr.: DE 249814738



HINWEISE

Die angegebenen Preise gelten ab Werk – 82538 Geretsried / Deutschland und sind Nettopreise.

Kosten für Verpackung, Transport, Versicherung und MwSt. sind nicht inbegriffen.

Die Rückgabe von kundenspezifisch angefertigten Artikeln ist nicht möglich. Rückgabe infolge falscher Bestellung wird gegen Berechnung von 25% des Materialwertes angenommen.

Es gelten unsere allgemeinen Geschäftsbedingungen.

Die dargestellten Fotos und Illustrationen sind Eigentum der Schöfmann Steuerungselektronik GmbH. Deren Verwendung bedarf der schriftlichen Zustimmung des Unternehmens.

Für Druckfehler wird keine Haftung übernommen.

Auflage September 2017.



WWW.SCHOEFMANN.EU



UNIVERSELLE TORSTEUERUNGEN

Mit unseren Standard-Steuerungen stellen wir Ihnen innovative Alleskönner für alle Torsysteme bereit.



SONDERLÖSUNGEN

Wir bauen individuell angepasste oder entsprechend Ihren Vorstellungen gebrandete Steuerungen.



ENTWICKLUNGEN

Mit Begeisterung entwickeln wir neue Lösungen für Ihre ganz speziellen Torsysteme.



SCHÖFMANN
Steuerungselektronik GmbH